

# Maquette de toilettes sèches Ecosan à 2 portes et 4 fosses à déshydratation alternées et séparation d'urine

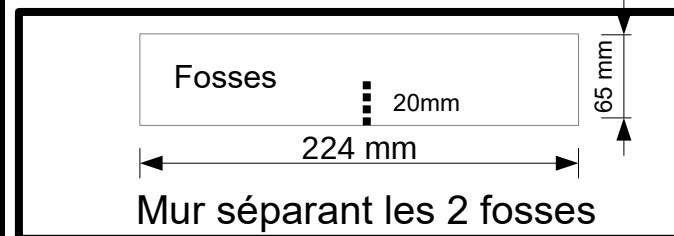
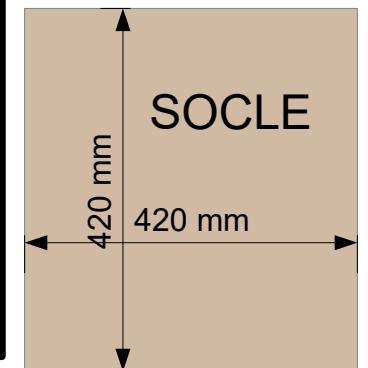
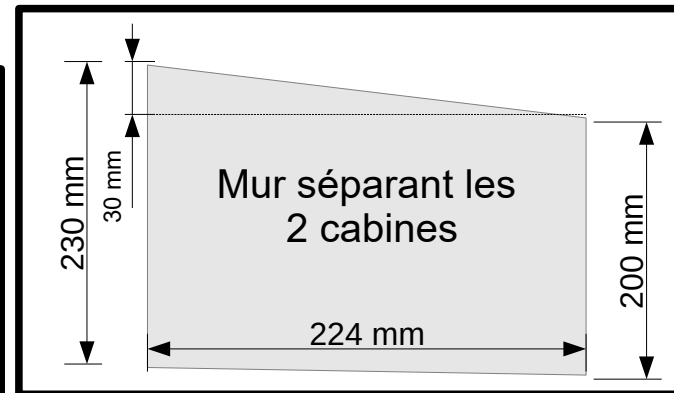
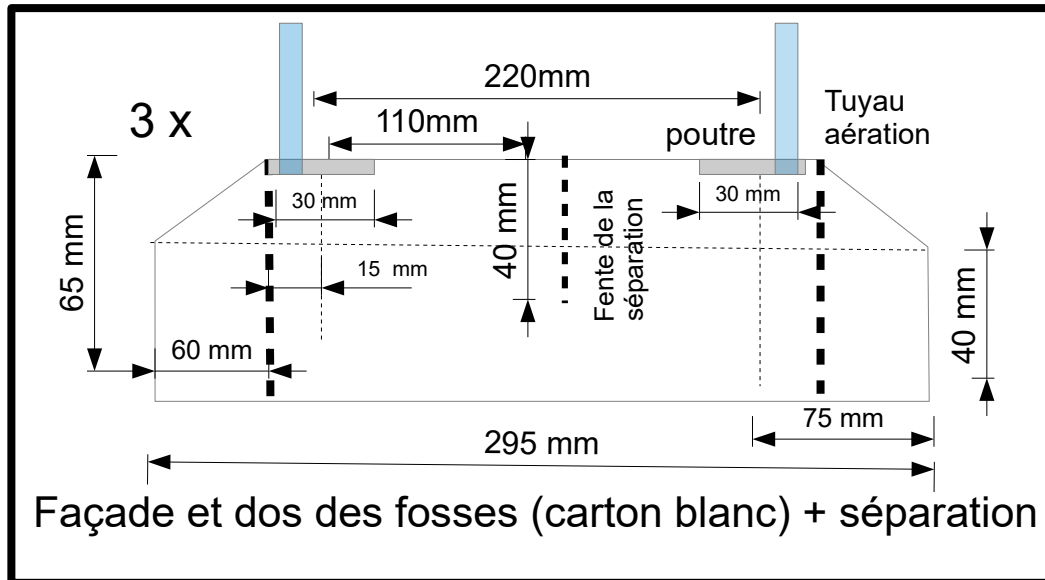
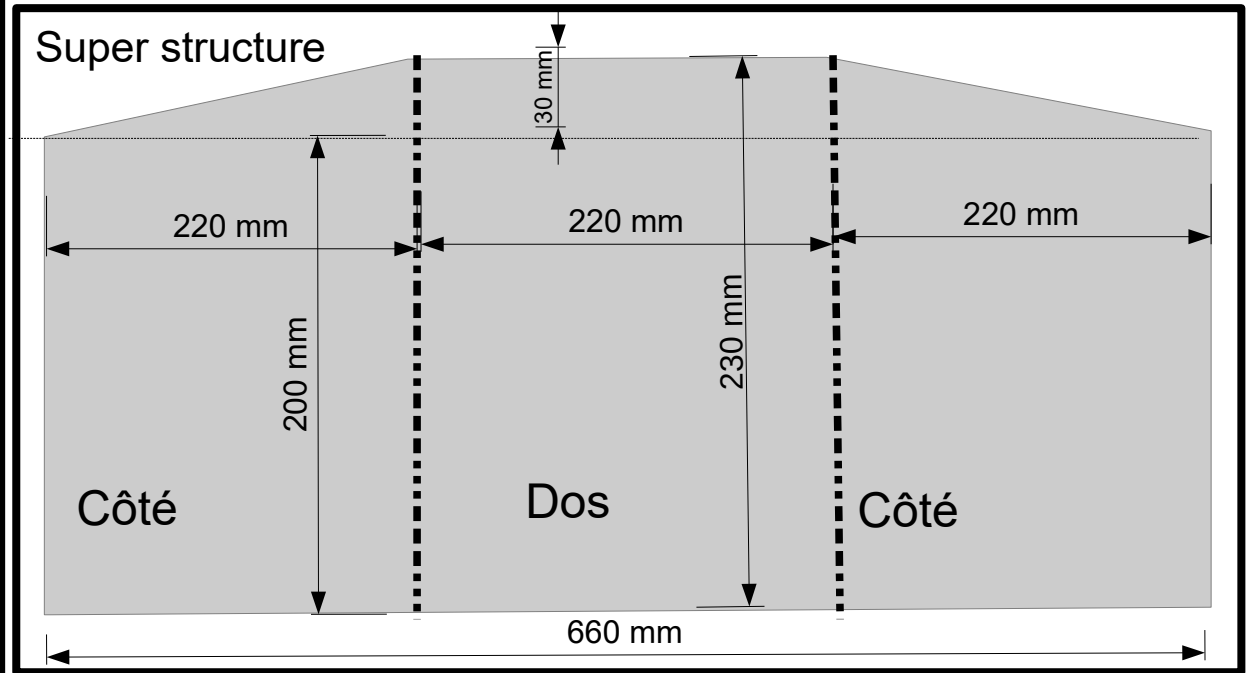
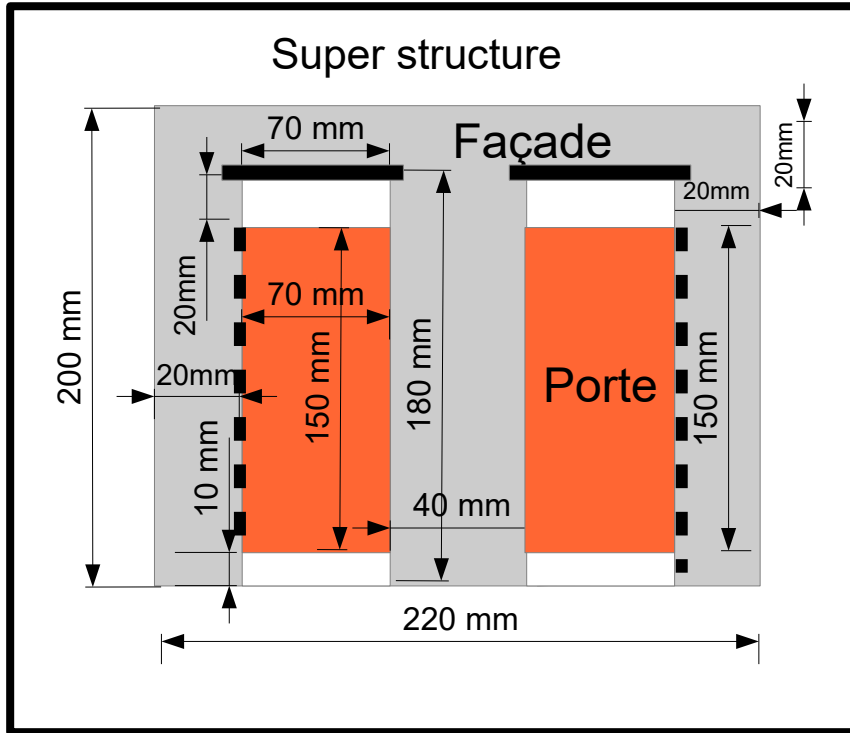

### Ordre du montage

- 3 x façade - dos des fosses - séparation pour 4 fosses
- 1 Séparation des 4 fosses
- 2 bords fosses
- 4 dalles sanplat
- Séparation des cabines
- 4 Poutres base des 4 murs (2 plus petites)
- 2 escaliers et 4 bords escaliers

### Fosses

### Superstructure

- Mur de façade et découpage des portes
- 3 autres murs (2 côtés + dos)
- Toit en tôle

Socle + 2 protèges bidon d'urine + portes des 4 fosses

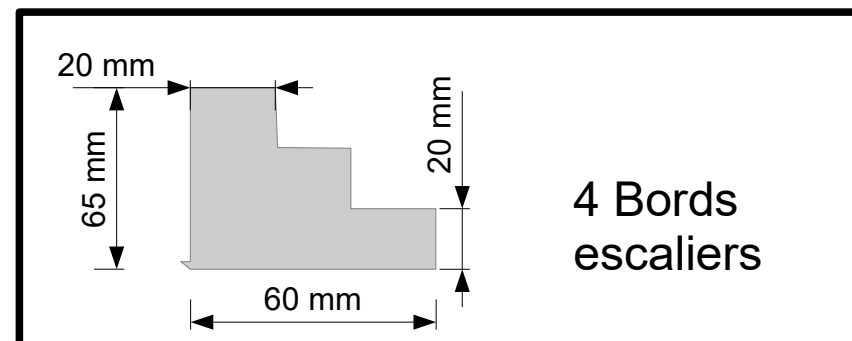
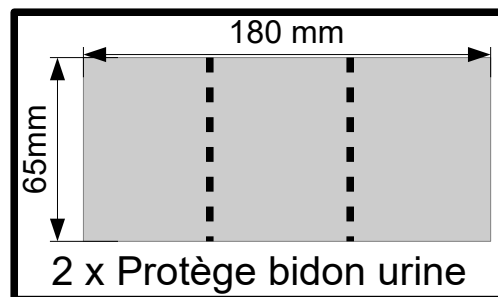
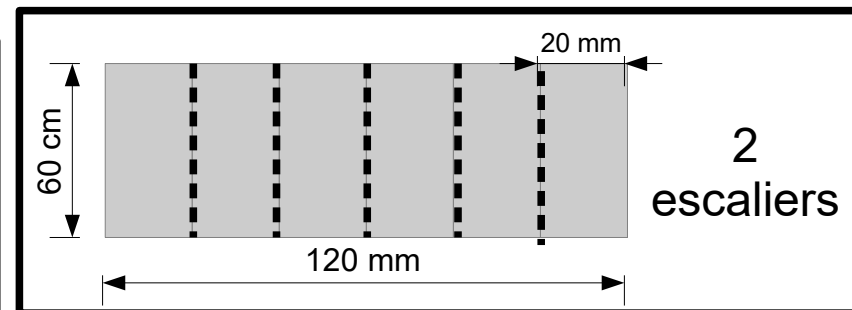
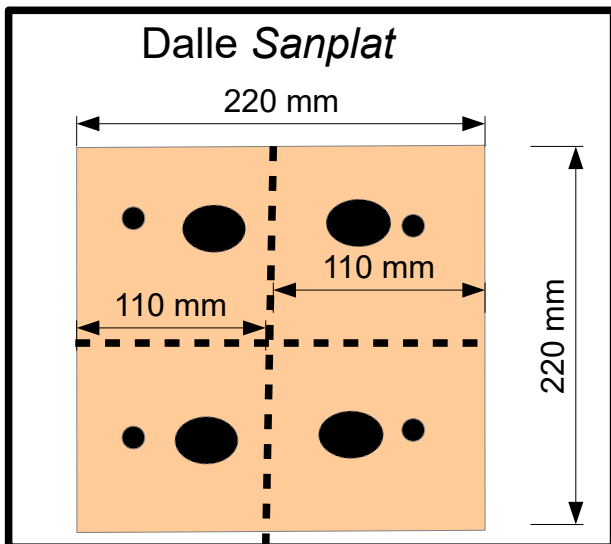
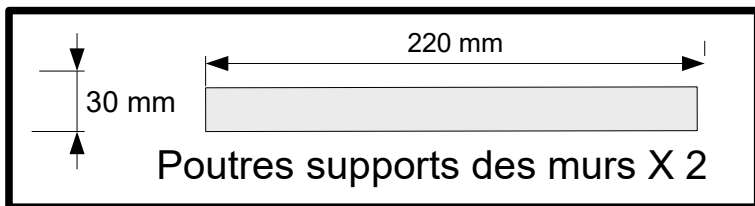
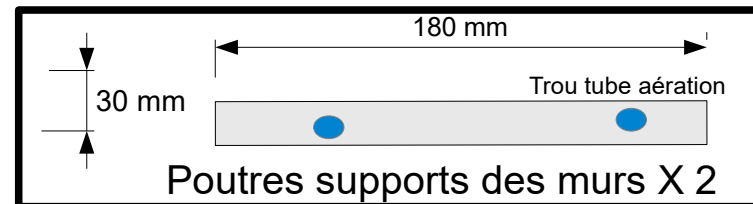
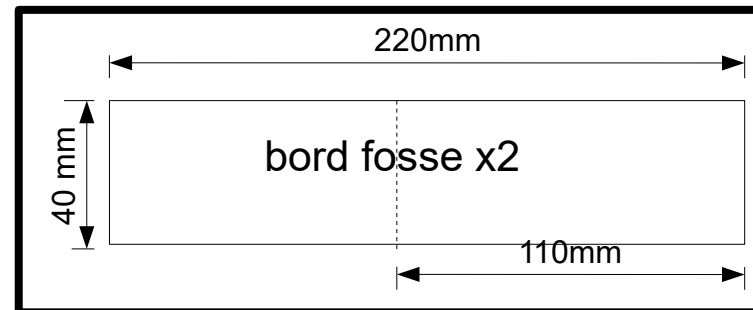
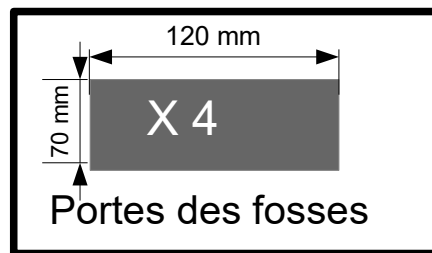

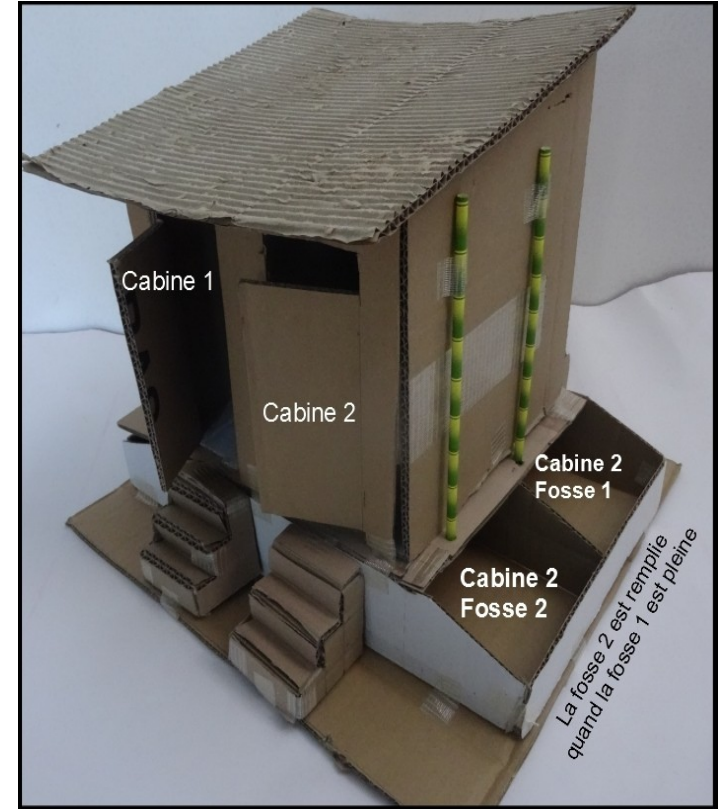
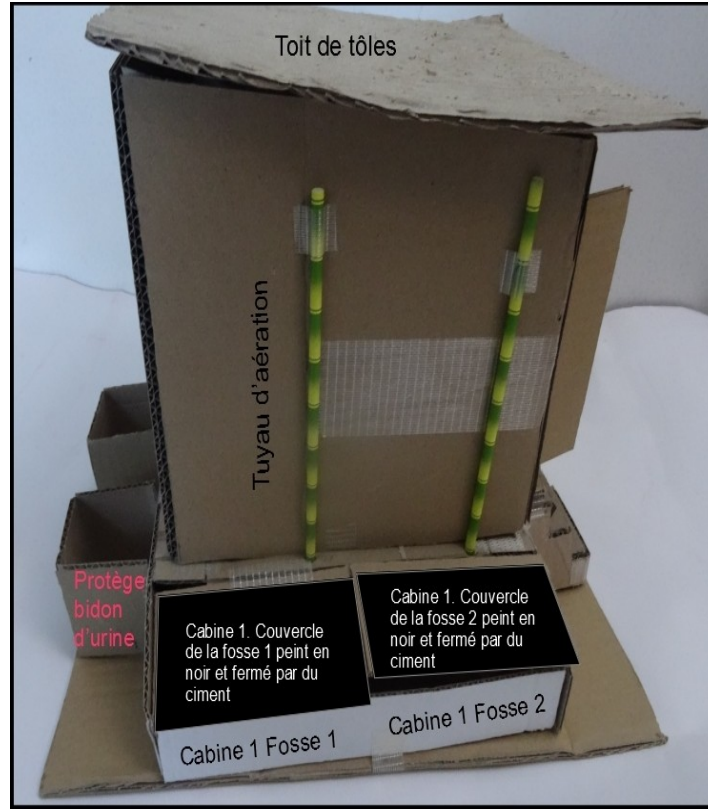
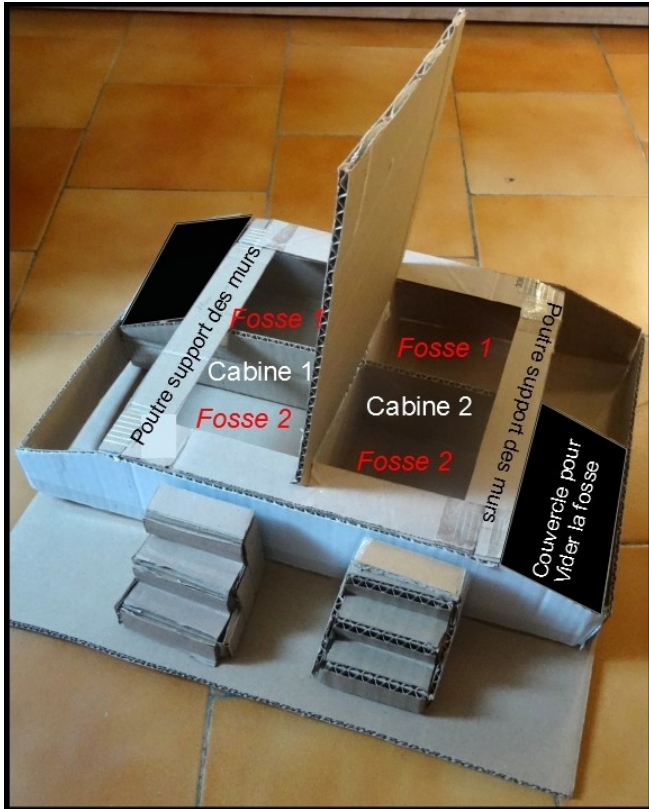

### Ordre du montage

#### Fosses

- a. 3 (façade - dos des fosses - séparation pour 4 fosses)
- b. 1 Séparation des 4 fosses
- c. 2 bords fosses
- d. Séparation des cabines
- e. 4 Poutres base des 4 murs (2 plus petites)
- f. 2 escaliers et 4 bords escaliers

#### Superstructure

- g. Mur de façade et découpage des portes
- h. 3 autres murs (2 côtés + dos)

#### Dalles de propreté

- i. 4 dalles sanplat

## Prix

#### Fosses :

- a. Façade des fosses - dos des fosses - séparation pour 4 fosses :  $23,65 \times 3 = 70,95$  ou 71 parpaings
- b. 1 Séparation des 4 fosses 18,2 parpaings
- c. 2 bords fosses  $11 \times 2 = 22$  parpaings
- d. Séparation des cabines 60,2 parpaings
- f. 2 escaliers et 4 bords escaliers :  $10,5 \times 2 = 20,4$  parpaings
- g. 2 x protège bidon d'urine :  $14,62 \times 2 = 29,25$  parpaings

Total : 221

#### Super structure :

- h. mur de Façade : 23,5 parpaings
- i. 3 autres murs : 181,5 parpaings

Total : 205

## Total :

426 parpaings ou briques

+ ciment-sable-cailloux-fer pour les 4 sanplats, les 4 poutres

+ 2 portes de 1,5 x 0,7 m

+ tôles du toit (7,28 m<sup>2</sup>) et bois supports

+ huisserie